



BOSCH

Climate Line 5000

CLL5000 W 22 E | CLL5000 22 E
CLL5000 W 28 E | CLL5000 28 E
CLL5000 W 34 E | CLL5000 34 E

en Split air conditioner
ru Сплит-система

Operating instructions for users 2
Инструкция по эксплуатации для конечных потребителей 10

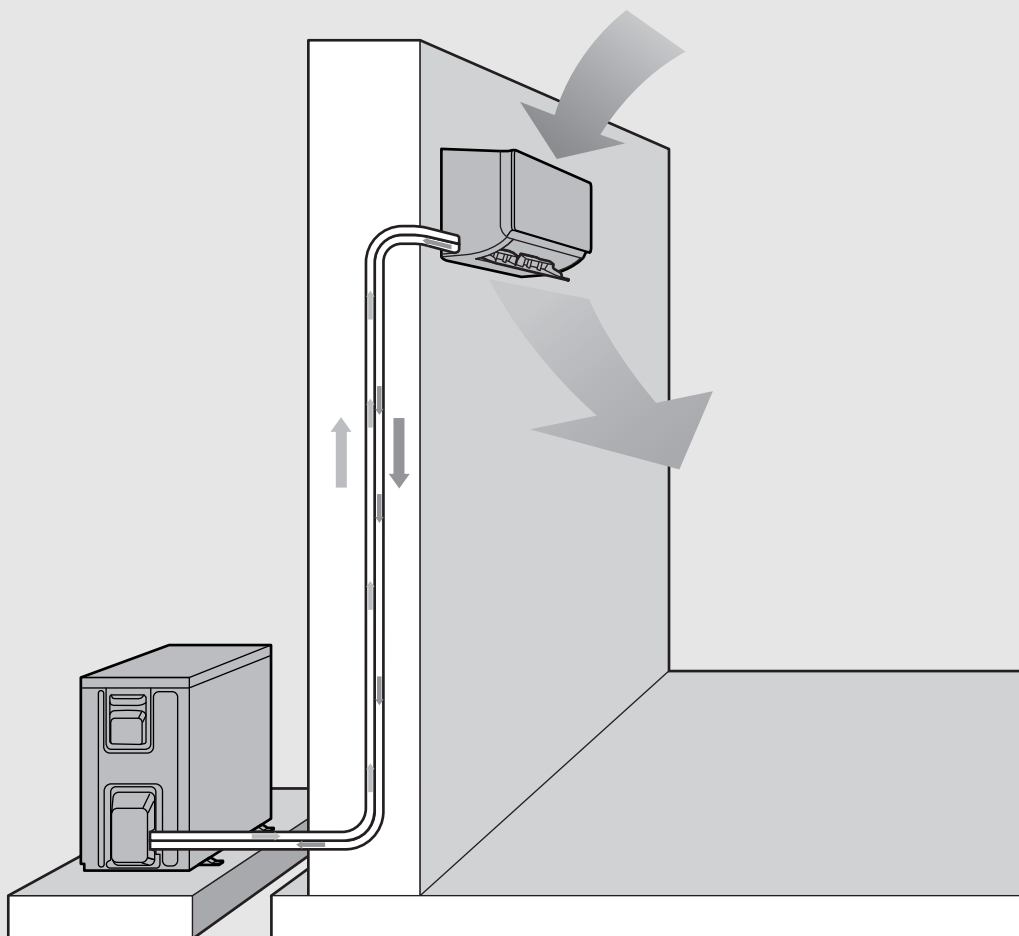

0010034218-001



Table of contents

1	Explanation of symbols and safety instructions	2
1.1	Explanation of symbols	2
1.2	General safety instructions	3
1.3	Notices regarding these instructions	4
2	Product Information	4
2.1	Declaration of conformity	4
2.2	Storage conditions and service life	4
2.3	Structure of the serial number	4
2.4	Specifications of remote control	4
3	Operation	4
3.1	Indoor unit overview	4
3.2	Remote control overview	5
3.3	Using the remote control	6
3.4	Setting main operating mode	6
3.5	Setting timer	6
3.6	Other functions	6
3.6.1	Setting the swing function	6
3.6.2	Changing over display and alarm buzzer (Mute Mode)	7
3.6.3	Energy saving functions	7
3.6.4	Noise reduction (Silent Mode)	7
3.6.5	Turbo cool/Turbo heat	7
3.6.6	Self-cleaning (I clean)	7
3.6.7	Frost protection (8 °C Heating)	7
3.6.8	Key lock function	7
3.6.9	Advanced operating functions	7
4	Troubleshooting	8
4.1	Faults with indication (Self diagnosis function)	8
4.2	Faults without indication	8
5	Maintenance	8
5.1	Replacing the batteries	8
5.2	Cleaning the unit and the remote control	9
5.3	Cleaning the air filter	9
5.4	Decommissioning for longer periods	9
5.5	Manual operation	9
6	Environmental protection and disposal	9

1 Explanation of symbols and safety instructions

1.1 Explanation of symbols

Warnings

In warnings, signal words at the beginning of a warning are used to indicate the type and seriousness of the ensuing risk if measures for minimizing danger are not taken.

The following signal words are defined and can be used in this document:



DANGER indicates that severe or life-threatening personal injury will occur.



WARNING indicates that severe to life-threatening personal injury may occur.



CAUTION indicates that minor to medium personal injury may occur.







NOTICE

NOTICE indicates that material damage may occur.

Important information



The info symbol indicates important information where there is no risk to people or property.

Symbol	Meaning
	Warning regarding flammable substances: the R32 refrigerant used in this product is a gas with low combustibility and low toxicity (A2L).
	Further information available in technical documentation.
	Maintenance by a qualified person should be done while following the instructions in the service manual.
	For operation follow the instructions in the user manual.
	Symbol for rated heating capacity.
	Symbol for rated cooling capacity.
	Symbol for refrigerant circuit with high pressure side (top) and low pressure side (bottom).



Symbol	Meaning
Inverter	Inverter air conditioner
	EAC conformity mark for goods on the market of the member states of the Eurasian Economic Union
	Symbol indicates separate collection of electrical and electronic equipment.

Table 1

1.2 General safety instructions

Notices for the target group

These operating instructions are intended for the operator of the air conditioning system. All system-relevant instructions must be observed. Failure to comply with instructions may result in material damage and personal injury, including danger to life.

- ▶ Read and retain the operating instructions of all system components prior to use.
- ▶ Observe the safety instructions and warnings.

Intended use

The indoor unit is intended for installation inside the building with connection to an outdoor unit and further system components, e.g. controls.

The outdoor unit is intended for installation outside the building with connection to an indoor unit or units and further system components, e.g. controls.

Any other use is considered inappropriate. Any damage that may result from misuse is excluded from liability.

For installation at special locations (underground garage, mechanical rooms, balcony or at any semi-open areas):

- ▶ First refer to the requirements for the installation site in the technical documentation.

General dangers posed by the refrigerant

- ▶ This appliance is filled with refrigerant R32. If the refrigerant gas gets into contact with fire, it may generate toxic gas.
- ▶ Have the system inspected and serviced regularly by an approved contractor.
- ▶ If there is a possibility that refrigerant has escaped, thoroughly ventilate the room and notify the approved contractor.

Conversion and repairs

If modifications to the air conditioning system are not carried out correctly, this can result in personal injury and/or material damage.

- ▶ Have work carried out only by an approved contractor.
- ▶ Do not make any changes to the outdoor unit, indoor unit or other parts of the air conditioning system.

- ▶ Disconnect the air conditioning system from the power supply before carrying out any maintenance work.

Notices on handling the system

If the air conditioning system is used incorrectly, this could impair your health.

- ▶ Do not stand directly in the airflow for any length of time.
- ▶ Ensure that the room temperature is suitable for all people in the room, including babies, children, elderly, bedridden or disabled people.
- ▶ Never insert objects into the unit, you could injure yourself.

If the unit is handled incorrectly, this can lead to reduced performance and also damage to the unit and personal injury.

- ▶ Do not block the air inlets and outlets of the unit.
- ▶ Shut doors and windows when the unit is in operation.
- ▶ Protect the indoor unit from water ingress.
- ▶ Check the outdoor unit mounting rack periodically for wear and to make sure it is firmly in place.
- ▶ Do not apply any weight to the outdoor unit, e.g. objects or persons.
- ▶ Keep dust, steam and moisture in the installation room of the indoor unit to a minimum.
- ▶ Do not use highly-flammable gases, e.g. from spray cans, in the vicinity of the units.
- ▶ If there appears to be something wrong with the air conditioner (burning smell or faulty cable for example), stop using it immediately and disconnect the power supply.

Cleaning and maintenance

Incorrect cleaning or maintenance of the air conditioner can lead to reduced performance and also damage to the unit and personal injury.

- ▶ Follow all maintenance instructions in this manual.
- ▶ When used together with heat generators equipped with burners or other heat sources, the room must be ventilated to avoid oxygen deficiency.
- ▶ If the air conditioner is to be shut down for a longer period of time, switch it off and disconnect it from the power supply.
- ▶ Do not block the condensate drain of the air conditioner.
- ▶ Do not operate the air conditioner with wet hands.

⚠ Safety of electrical devices for domestic use and similar purposes

The following requirements apply in accordance with EN 60335-1 in order to prevent hazards from occurring when using electrical appliances:

“This appliance can be used by children of 8 years and older, as well as by people with reduced physical, sensory or mental capabilities or lacking in experience and knowledge, if they are supervised and have been given instruction in the safe use of the appliance and understand the resulting dangers. Children shall not play with the appliance. Cleaning and user maintenance must not be performed by children without supervision.”

“If the power cable is damaged, it must be replaced by the manufacturer, its customer service department or a similarly qualified person, so that risks are avoided.”

1.3 Notices regarding these instructions

The figures are shown together at the end of these instructions. The text contains references to the figures.

Depending on the model, the products may be different to those shown in these instructions.

2 Product Information

2.1 Declaration of conformity

EAC The design and operating characteristics of this product comply with the requirements of the Eurasian Customs Union.

The EAC marking declares that the product complies with all the applicable legislation, which is stipulated by attaching this marking.

The complete text of the Declaration of Conformity is available on the Internet: <https://bosch-ru.boschtt-documents.com/index/td>.

2.2 Storage conditions and service life

Applicable technical regulation:

- TP TC 004/2011
- TP TC 020/2011
- TP TC 037/2016

Product life	10 years
Product shelf life	2 years
Ambient temperature during storage	-10...50 °C
Humidity during storage	0...85 %

Table 2

The products must be stored in a closed, bright and spacious warehouse. The floor must be level, without depressions and as dust-free as possible. The warehouse must be equipped with an explosion-proof ventilation system. All electrical equipment must be installed at a height of more than 1.5 m.

2.3 Structure of the serial number

Serial number example: 86DM-137-000001-773961804

Example	Digits	Information	Format
86DM	4	Plant	alphanumeric
137	3	Production date (monthly basis)	alphanumeric
000001	6	Counting number	numeric
773961804	10	Part number	alphanumeric

Table 3 Structure of the serial number

To convert the 3 digit code of the production date:

- ▶ Refer to the table on page 23 or open the following web address: www.bosch-climate.ru/FD-Codes
- ▶ Search for the same 3 digit code. The respective column shows the month and the row shows the year of production.

In the example the production date is January 2021.

Year	Month			
	January	February	March	...
2021	137	138	139	...
2022	237	238	239	...
2023	337	338	339	...
...

Table 4 Conversion of the 3 code to production date

2.4 Specifications of remote control

Power supply	2 AAA batteries
Signal range	8 m
Permissible ambient temperature	-5 °C ... 60 °C

Table 5

3 Operation

3.1 Indoor unit overview

Key to Fig. 1:

- [1] Top panel
- [2] Space for small filter
- [3] Air filter
- [4] Back of the display
- [5] Button for manual operation
- [6] Airflow panel

Indoor unit display

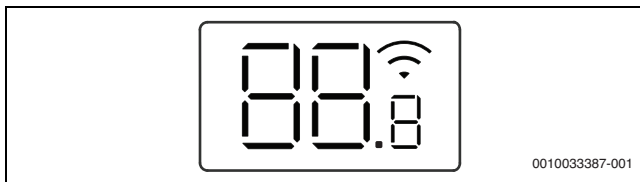

0010033387-001

Symbol	Explanation
Number	Temperature display
	Displayed with some functions, if these are switched on. Indicates that the ON timer is active when the indoor unit is switched off.
OF	Displayed with some functions, if these are switched off.
dF	Automatic defrosting active
FP	Frost protection active: the indoor unit keeps the room temperature at minimum 8 °C.
CL	Self-cleaning function is active (I clean)
Ex, Px, Fx	Fault code ("x" stands for any digit).

Table 6 Symbols in the display

3.2 Remote control overview

Keys on remote control

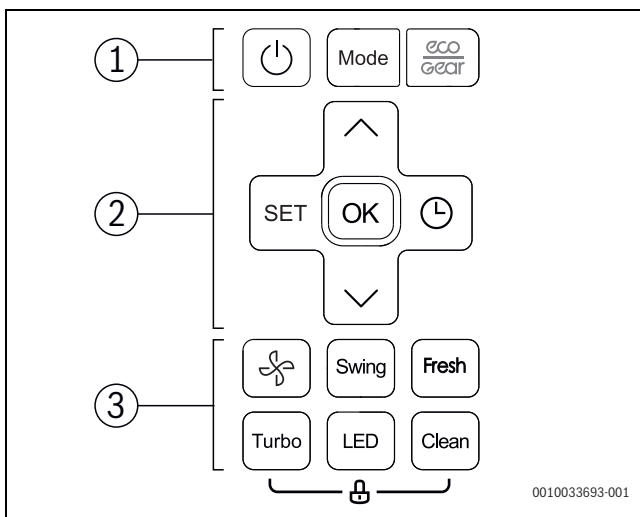

0010033693-001

Pos.	Key	Function
1		Switch on/off
	Mode	Set operating mode
		Eco operating mode
2	SET	Select advanced operating functions
	OK	Confirm choice
		Setting timer
		Increase temperature
		Reduce temperature
	3	
Swing		Set swing function
Fresh		Fresh air function (Ionizer)
Turbo		Turbo cool/Turbo heat
LED		Switch off display of indoor unit and alarm buzzer (Mute Mode)
Clean		Self-cleaning (I clean)

Table 7 Keys on remote control

Display of remote control

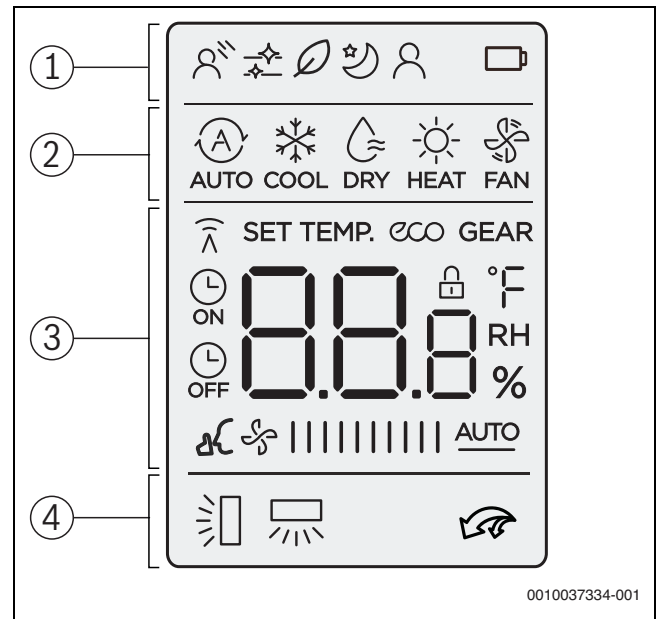

0010037334-001

Pos.	Symbol	Explanation
1		Operating function: indirect breeze is active (Wind avoid me).
		Infographic: self-cleaning is active (I clean).
		Operating function: fresh air function is active (Ionizer).
		Operating function: sleep mode is active.
		Operating function: follow me function is active (Follow Me); temperature measurement at the remote control.
		Infographic: battery status
	2	
		Operating mode: cooling mode
		Operating mode: dehumidification mode
		Operating mode: heating mode
		Operating mode: fan mode
3		
		Infographic: transmission indicator, lights up when the remote control sends a signal to the indoor unit.
		Infographic: energy saving function active.
	GEAR	Infographic: energy-saving power reduction function is active.
		Infographic: ON/OFF timer active.
		Infographic: noise reduction is active (Silent Mode).
		Value display: shows the current fan speed. There are several output stages (bars) and the AUTO setting for automatic control.
4		Infographic: automatic vertical swing function is active (up/down). Alternatively, display of the current position of the horizontal louver.
		Infographic: automatic horizontal swing function is active (left/right).
		Infographic: Turbo cool/Turbo heat is active.

Table 8 Symbols in the display

3.3 Using the remote control

The signal range is 8 m. If objects are in the way or certain fluorescent lamps are used in the same room this can affect transmission of the signal.

- ▶ Point the remote control towards the signal receiver window of the unit and press the desired key.
The unit emits a beep when it receives a signal.

NOTICE

The remote control may be permanently prevented from working correctly.

- ▶ Do not expose the remote control to direct sunlight.
- ▶ Do not leave the remote control near a heating appliance.
- ▶ Protect the remote control from moisture and impacts.

3.4 Setting main operating mode

Switching on/off the unit

- ▶ Press the key to switch the unit on or off:
The unit starts in the set operating mode.

Settings can also be made when the unit is switched off. The unit saves the settings, and also retains them in the event of a power failure.

Automatic mode

In automatic mode, the unit automatically switches between heating and cooling mode to maintain the desired temperature.

- ▶ Press **Mode** key repeatedly until appears on the display.
- ▶ Select the required temperature with the and keys.



The fan speed cannot be adjusted in automatic mode.

Cooling mode

- ▶ Press **Mode** key repeatedly until appears on the display.
- ▶ Press the key until the required air speed is reached.
- ▶ Select the required temperature with the and keys.

Fan (Only) mode

- ▶ Press **Mode** key repeatedly until appears on the display.
- ▶ Press the key until the required fan speed is reached.
AUTO can be selected to enable automatic control.



The temperature cannot be adjusted or displayed in fan mode.

Dehumidification mode

- ▶ Press **Mode** key repeatedly until appears on the display.
- ▶ Set the required temperature with the and keys.



The fan speed cannot be adjusted in dehumidification mode.

Heating mode

- ▶ Press **Mode** key repeatedly until appears on the display.
- ▶ Set the required temperature with the and keys.
- ▶ Press the key until the required fan speed is reached.



If the outside temperature is very low, the heating capacity of the air conditioning system may not be sufficient. We recommend connecting additional heat sources.

3.5 Setting timer

ON and OFF timers can be set to between 0 and 24 hours, in 30-minute increments for the first 10 hours, then in 1-hour increments. If 0 hours is set, the timer is cancelled.

Setting the on timer

- ▶ Press the key until the symbol appears.
- ▶ Press the or key to set the desired time.
The setting is applied shortly afterwards.

Setting the off timer

- ▶ Press the key until the symbol appears.
- ▶ Press the or key to set the desired time.
The setting is applied shortly afterwards.

Cancelling timer

- ▶ Press the key to select the corresponding timer.
- ▶ Set 0.0 hours.
The timer is cancelled after a short time.

Combining timers

The two timers can be set at the same time. Either timer can be programmed to activate prior to the other

- ▶ Set the on timer and off timer.
The settings will be automatically combined.

Current time	13:00 o'clock
Setting of ON timer	4.0 h
Setting of OFF timer	8.5 h
Switch-on time	17:00 o'clock
Switch-off time	21:30 o'clock

Table 9 Example



You can not program the on timer and off timer to operate the unit at different temperatures or with other settings.

3.6 Other functions

3.6.1 Setting the swing function

NOTICE

If the louver remains at the lowest position during cooling mode for an extended period, condensate may form. Adjusting the louver by hand may cause faults.

- ▶ Only use the remote control to adjust the louver.

Automatic vertical swing mode (up/down)

- ▶ Press the **Swing** key until the symbol appears.
- ▶ To cancel the automatic vertical Swing mode: press the **Swing** key again.

Swivelling the louver manually (up/down)

- ▶ Press the **Swing** key until the required position is set.
The setting changes in the following sequence:

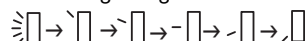

Automatic horizontal swing mode (left/right)

- ▶ Press the **Swing** key for longer than 2 seconds to activate the automatic horizontal Swing mode.
The remote control displays the symbol .
- ▶ To cancel the automatic horizontal Swing mode: press the **Swing** key again.

Cleaning position

To make cleaning easier, the louver can be brought into a special position (depending on model).

- ▶ Press the **Mode** and **Swing** keys simultaneously for one second when the unit is switched off.
- ▶ To exit the cleaning position: press and hold both keys again.

3.6.2 Changing over display and alarm buzzer (Mute Mode)

- ▶ To switch on or off the display at the indoor unit and the alarm buzzer: press **LED** key.
- ▶ To display the current room temperature, press the **LED** key and hold for 5 seconds.
- ▶ To display the set temperature: press and hold the **LED** key for another 5 seconds.

3.6.3 Energy saving functions

The following energy saving functions can be selected at the unit:

- **ECO**¹⁾: operation with fan speed **AUTO** and set temperature of at least 24 °C
- **GEAR** (75%): reduce power consumption by 25 %
- **GEAR** (50%): reduce power consumption by 50 %
- None of the above symbols: normal operation
- ▶ To activate an energy saving function, press $\frac{eco}{gear}$ key until the required function is displayed.

 The **ECO** function automatically sets a temperature of 24 °C if the previously set temperature is lower. The function switches off as soon as the temperature is lowered to less than 24 °C.

3.6.4 Noise reduction (Silent Mode)

This function reduces the noises emitted by the indoor and outdoor unit when it is in operation. This is particularly advantageous at night, if you need to show consideration for your neighbours.

- ▶ During operation, press the  key for 2 seconds.

Exiting the function:

- ▶ Press the  key again for 2 seconds.

-or-

- ▶ Press the  key, **Mode** key, **Turbo** key or **Clean** key.

 When the outdoor unit is in quiet mode, it may not be possible to achieve the required cooling/heating capacity because the compressor operates at a low frequency.

3.6.5 Turbo cool/Turbo heat

When Turbo cool/Turbo heat is active, the indoor unit operates at maximum power to heat or cool the room quickly.

- ▶ Turbo cool: switch on Cooling mode and press the **Turbo** key.
- ▶ Turbo heat: switch on heating mode and press the **Turbo** key.

Exiting the function:

- ▶ Press the **Turbo** key again.

3.6.6 Self-cleaning (I clean)

The unit has a self-cleaning function for the evaporator. The self-cleaning freezes dust, mould and grease. Everything is then quickly defrosted and dried with hot air.

- ▶ To activate the self-cleaning: press the **Clean** key.
CL appears on the display of the indoor unit when self-cleaning is in progress. Self-cleaning ends automatically after 20 to 45 minutes.

3.6.7 Frost protection (8 °C Heating)

The frost protection can be activated to keep the room temperature at a minimum of 8 °C.

- ▶ In heating mode, press the  key 2x within 1 second.
The unit remains off until the temperature falls below 8 °C.

Exiting the function:







- ▶ Press the  key, **Mode** key, **Turbo** key or **Clean** key.

3.6.8 Key lock function

The keys of the remote control can be locked with the keylock.

- ▶ To switch the keylock on/off: press the **Clean** and **Turbo** keys simultaneously for 5 seconds.
The symbol  appears in the display when the keylock is active.

3.6.9 Advanced operating functions

- ▶ Press the **Set** key.
- ▶ Press the **Set** key or ,  keys to select the function.
 -  = Indirect airflow function
 -  = Fresh air function
 -  = Sleep mode function
 -  = Follow me function
- ▶ Confirm selection with the **OK** key.

Exiting the function:

- ▶ Repeat the above steps.

Indirect airflow function (Wind avoid me) 
This function prevents a direct airflow onto the body.

 The function is only available in cooling mode, dehumidification mode and fan mode.

Fresh air function (Ionizer) 

Ions are released into the room to counteract airborne contaminants such as mould, viruses and allergens.

Sleep mode 

The purpose of this function is to save energy during idle times. After an hour, the unit heats or cools less intensely. To do this, the set temperature is changed by 1 °C. After two hours the set temperature changes by a further 1 °C. The new temperature then remains constant.

 The function is not available in dehumidification mode and fan mode.

Follow Me function (Follow Me) 

The function activates the remote control at the current location in order to measure the temperature at 3-minute intervals. The indoor unit is now controlled with reference to these measurements.

 The Follow Me function is only available in cooling mode, heating mode and automatic mode.

1) Only in cooling mode

4 Troubleshooting

4.1 Faults with indication (Self diagnosis function)

If a fault occurs during operation, the LEDs flash for an extended period or an error code is displayed (e.g. EH 02).

If a fault is present for more than 10 minutes:

- ▶ Briefly disconnect the power supply and switch the indoor unit back on.

If a fault persists:

- ▶ Call customer service and provide the fault code and details of the appliance.

4.2 Faults without indication

If faults occur during operation that cannot be eliminated:

- ▶ Call customer service about the fault, providing details of the unit.

Fault	Possible Cause
The output of the indoor unit is too low.	Temperature is set too high or too low.
	Air filter is soiled and must be cleaned.
	Unfavourable ambient conditions for the indoor unit, e.g. the ventilation openings of the units are obstructed, doors/windows in the room are open or the room contains powerful heat sources.
	Low-noise operation is activated and prevents the full output from being used.
Indoor unit does not switch on.	The indoor unit has a safety mechanism to prevent overloading. It may take 3 minutes until the indoor unit can be restarted.
	The batteries of the remote control are empty.
	The timer is switched on.
Operating mode changes from Cooling or Heating to Fan Mode.	The indoor unit changes operating mode to prevent the formation of frost.
	The set temperature is reached provisionally.
A white mist is coming from the indoor unit.	In humid regions, white mist may appear if there is a significant temperature difference between the indoor air and air-conditioned air.
White mist is emerging from the indoor unit and outdoor unit.	If heating mode is activated directly after automatic defrosting, this can generate white mist due to the higher level of humidity.
There is noise coming from the indoor unit and outdoor unit.	A swooshing noise may be heard inside the indoor unit if the position of the airflow grille is set back.
	A quiet hissing noise is normal during operation. This is caused by the flow of refrigerant.
	Creaks and squeaks may be heard, as the metal and plastic parts of the unit expand or contract during heating/cooling.
	The outdoor unit also emits a range of other noises during operation which is normal.
Dust is being discharged from the indoor unit or outdoor unit.	Dust may accumulate in the units if they are shut down for an extended period and not covered.
Unpleasant odour during operation.	Unpleasant odours in the air may enter the units and spread.
	There may be mould on the air filter and it must therefore be cleaned.
The fan of the outdoor unit is not running continuously.	Variable fan control is used to ensure optimum operation.
Operation is irregular or unpredictable or the indoor unit is not responding.	The indoor unit may be affected by interference from mobile radio masts or external signal amplifiers. ▶ Briefly disconnect the indoor unit from the power supply then restart it.
Air flow panel or louver is not moving correctly.	Air flow panel or louver has been adjusted manually or has not been correctly installed.
	▶ Switch off the indoor unit and check whether the components are engaged correctly.
	▶ Power on the indoor unit.

Table 10

5 Maintenance



CAUTION

Danger due to electric shock or moving parts

- ▶ Disconnect the power supply before carrying out any maintenance work.
- ▶ Have any maintenance steps that are not listed here carried out by an approved contractor.

5.1 Replacing the batteries

You require 2 size AAA batteries. Using rechargeable batteries is not recommended.

- ▶ Remove the battery cover (→ Fig. 2).
- ▶ Insert new batteries, ensuring correct polarity.
- ▶ Reinstall the cover.

5.2 Cleaning the unit and the remote control

NOTICE

Damage to unit due to incorrect cleaning!

- ▶ Do not directly splash or pour water onto them.
 - ▶ Do not use hot water, thinner, abrasive powders or strong solvents.
-
- ▶ Clean indoor unit and remote control by wiping them with a soft cloth.
 - ▶ Only have the outdoor unit cleaned by an approved contractor.

5.3 Cleaning the air filter

NOTICE

The air filter may deform in direct sunlight.

- ▶ Do not expose the air filter to direct sunlight.

Clean the air filter every 2 weeks, and also before and after decommissioning for longer periods.

- ▶ Switch off the indoor unit.
- ▶ Fold the top cover of the indoor unit up.
- ▶ Push the air filter up and pull it out (→ Fig. 3).
- ▶ Take out the small air filters, if installed (→ Fig. 1, [2]).
- ▶ Clean the small air filters with a handheld vacuum cleaner.
- ▶ Wash the large air filter with warm water and a mild cleaning agent and dry in the shade.
- ▶ Reattach the small air filter and the large air filter.

5.4 Decommissioning for longer periods

Before decommissioning for longer periods:

- ▶ Clean the air filter.
- ▶ Activate the self-cleaning function using the **Clean** key.
- ▶ After self-cleaning is complete, activate fan mode until the indoor unit is dry.
- ▶ Switch off the indoor unit and disconnect it from the power supply.
- ▶ Take batteries out of the remote control.
- ▶ Protect the units from dust.

5.5 Manual operation

NOTICE

Damage to units due to incorrect operation

Use of manual operation on a continuous basis is not envisaged.

- ▶ This must only be used for testing purposes or in emergencies.
 - ▶ Only use for a short time.
-
- ▶ Switch off the indoor unit.
 - ▶ Fold the top cover of the indoor unit up.
 - ▶ Press the key for the manual cooling mode by inserting a thin object:
 - Press once: unit is forced into automatic mode.
 - Press twice: unit is forced into cooling mode.
 - Press three times: indoor unit is switched off.
 - ▶ Use remote control to restore normal mode.

6 Environmental protection and disposal

Environmental protection is a fundamental corporate strategy of the Bosch Group.

The quality of our products, their economy and environmental safety are all of equal importance to us and all environmental protection legislation and regulations are strictly observed.

We use the best possible technology and materials for protecting the environment taking account of economic considerations.

Packaging

Where packaging is concerned, we participate in country-specific recycling processes that ensure optimum recycling.

All of our packaging materials are environmentally compatible and can be recycled.

Used appliances

Used appliances contain valuable materials that can be recycled.

The various assemblies can be easily dismantled. Synthetic materials are marked accordingly. Assemblies can therefore be sorted by composition and passed on for recycling or disposal.

Old electrical and electronic appliances



This symbol means that the product must not be disposed of with other waste, and instead must be taken to the waste collection points for treatment, collection, recycling and disposal.

The symbol is valid in countries where waste electrical and electronic equipment regulations apply, e.g. "European Directive 2012/19/EC on old electronic and electrical appliances". These regulations define the framework for the return and recycling of old electronic appliances that apply in each country.

As electronic devices may contain hazardous substances, it needs to be recycled responsibly in order to minimize any potential harm to the environment and human health. Furthermore, recycling of electronic scrap helps preserve natural resources.

For additional information on the environmentally compatible disposal of old electrical and electronic appliances, please contact the relevant local authorities, your household waste disposal service or the retailer where you purchased the product.

You can find more information here:

www.weee.bosch-thermotechnology.com/

Batteries

Batteries must not be disposed together with your household waste.

Used batteries must be disposed of in local collection systems.

Refrigerant R32



The appliance contains fluorinated gas R32 (global warming potential 675¹⁾) mild combustibility and low toxicity (A2L or A2).

Contained quantity is indicated on the equipment outdoor unit name label.

Refrigerant is hazardous to the environment and must be collected and disposed of separately.

1) Based on ANNEX I of REGULATION (EU) No 517/2014 of the European Parliament and of the Council of 16 April 2014.

Содержание

1	Пояснения условных обозначений и указания по безопасности	10
1.1	Пояснения условных обозначений	10
1.2	Общие указания по технике безопасности	11
1.3	Указания к данной инструкции	12
2	Информация об изделии	13
2.1	Декларация о соответствии	13
2.2	Условия хранения и срок службы	13
2.3	Структура серийного номера	13
2.4	Технические характеристики пульта дистанционного управления	13
3	Управление	14
3.1	Обзор внутреннего блока	14
3.2	Обзор пульта дистанционного управления	14
3.3	Использование пульта дистанционного управления	15
3.4	Настройка главного режима работы	15
3.5	Настройка таймера	16
3.6	Прочие функции	16
3.6.1	Настройка функции поворота	16
3.6.2	Переключение индикации и зуммера сигнала тревоги (Mute Mode)	16
3.6.3	Функции энергосбережения	16
3.6.4	Бесшумный режим (Silent Mode)	16
3.6.5	Быстрое охлаждение/быстрый нагрев	17
3.6.6	Самоочистка (I clean)	17
3.6.7	Защита от замерзания (8 °C Heating)	17
3.6.8	Блокировка кнопок	17
3.6.9	Расширенные рабочие функции	17
4	Устранение неисправностей	17
4.1	Неисправности с индикацией (Self diagnosis function)	17
4.2	Неисправности без индикации	17
5	Техническое обслуживание	18
5.1	Замена элементов питания	18
5.2	Чистка оборудования и пульта дистанционного управления	18
5.3	Очистка воздушного фильтра	19
5.4	Вывод из эксплуатации на длительный срок	19
5.5	Ручной режим	19
6	Охрана окружающей среды и утилизация	19

1 Пояснения условных обозначений и указания по безопасности

1.1 Пояснения условных обозначений

Предупреждения

Выделенные слова в начале предупреждения обозначают вид и степень тяжести последствий, наступающих в случае непринятия мер безопасности.

Следующие слова определены и могут применяться в этом документе:

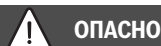

ОПАСНОСТЬ означает получение тяжёлых, вплоть до опасных для жизни травм.



ОСТОРОЖНО означает возможность получения тяжёлых, вплоть до опасных для жизни травм.



ВНИМАНИЕ означает, что возможны травмы лёгкой и средней тяжести.

УВЕДОМЛЕНИЕ

УВЕДОМЛЕНИЕ означает, что возможно повреждение оборудования.

Важная информация



Важная информация без каких-либо опасностей для человека и оборудования обозначается приведённым здесь знаком информации.

Символ	Пояснение
	Предупреждение о воспламеняющихся материалах: используемый в данном изделии хладагент R32 представляет собой газ с низким уровнем горючести и ядовитости (A2L или A2).
	Дополнительную информацию см. в технической документации.
	Техобслуживание должно выполняться квалифицированным специалистом с соблюдением инструкций в руководстве по техническому обслуживанию.
	
	Во время эксплуатации выполняйте требования инструкции по эксплуатации.
	Знак номинальной теплопроизводительности
	Знак номинальной холодопроизводительности
	Знак контура охлаждения со стороны высокого давления (вверху) и стороны низкого давления (внизу)
Inverter	Инверторная система кондиционирования воздуха
	Обозначение соответствия требованиям EAC для товаров на рынке государств-членов Евразийского экономического союза
	Этот знак указывает на отдельный сбор электрического и электронного оборудования.

Таб. 1

1.2 Общие указания по технике безопасности

Указания для целевой группы

Эта инструкция предназначена для конечных потребителей, эксплуатирующих систему кондиционирования воздуха. Выполняйте указания, содержащиеся во всех основных инструкциях для системы. Несоблюдение инструкций может привести к повреждению оборудования и травмам людей вплоть до угрозы их жизни.

- ▶ Перед эксплуатацией всех компонентов системы прочитайте инструкцию по эксплуатации и сохраните ее.
- ▶ Соблюдайте правила техники безопасности и обращайте внимание на предупреждающие надписи.

Применение по назначению

Внутренний блок предназначен для монтажа внутри здания с подключением к наружному блоку с использованием дополнительных системных компонентов, например систем управления.

Наружный блок предназначен для монтажа за пределами здания с подключением к одному или нескольким внутренним блокам с использованием дополнительных системных компонентов, например систем управления.

Любое другое использование считается применением не по назначению. Исключается любая ответственность за применение не по назначению и за повреждения, возникшие в результате подобного применения.

Монтаж в нестандартных местах (подземный гараж, технические помещения, балконы или любые другие полуоткрытые территории):

- ▶ Прежде всего необходимо соблюдать требования к месту установки, приведенные в технической документации.

Общие опасности, связанные с хладагентом

- ▶ Данное оборудование наполнено хладагентом R32. Хладагент при контакте с огнем может образовывать ядовитые газы.
- ▶ Поручите регулярные проверки и техническое обслуживание установки сертифицированному специализированному предприятию.
- ▶ Если имеется подозрение на утечку хладагента, хорошо проверьте помещение и известите специализированное предприятие.

Переделка и ремонт

Неквалифицированно выполненные изменения конструкции системы кондиционирования воздуха могут привести к угрозе жизни и здоровью и/или материальному ущербу.

- ▶ Все работы должны выполнять только специалисты сервисного предприятия, имеющие разрешение на проведение таких работ.
- ▶ Запрещается выполнять любые изменения наружного, внутреннего блока или других частей системы кондиционирования воздуха.
- ▶ Перед началом техобслуживания системы кондиционирования воздуха отключите электроснабжение.

⚠ Указания по обращению с системой

Неправильное использование системы кондиционирования воздуха может привести к проблемам со здоровьем.

- ▶ Не подвергайте тело воздействию воздушного потока в течение длительного времени.
- ▶ При использовании системы в помещениях, предназначенных для младенцев, детей, пожилых людей, лежачих больных или людей с ограниченными возможностями, убедитесь в том, что температура помещения подходит для находящихся в нем людей.
- ▶ Не помещайте в систему никакие предметы, они могут повредиться.

Неправильное обращение с системой может привести к снижению производительности или к повреждению оборудования/угрозе жизни и здоровью.

- ▶ Не блокируйте места входа и выхода воздуха из системы.
- ▶ Во время эксплуатации двери и окна должны быть закрыты.
- ▶ Защитите внутренний блок от проникновения воды.
- ▶ Регулярно проверяйте износ и прочность крепления монтажного каркаса наружного блока.
- ▶ На наружном блоке не должно находиться ничего тяжелого, например предметы или люди.
- ▶ Сводите к минимуму наличие пыли, паров и влаги в помещении для установки внутреннего блока.
- ▶ Не используйте легковоспламеняющиеся газы вблизи оборудования, например газы из баллончиков.
- ▶ Если вам кажется, что с кондиционером что-то не в порядке (например, запах гари, неисправный кабель), немедленно прекратите эксплуатацию и отключите электроснабжение.

⚠ Чистка и техническое обслуживание

Неправильная чистка или неправильное техобслуживание системы кондиционирования воздуха может привести к снижению мощности оборудования или к повреждению оборудования/угрозе жизни и здоровью.

- ▶ Соблюдайте все указания по техническому обслуживанию, приведенные в настоящей инструкции.
- ▶ В случае использования вместе с теплогенераторами, оснащенными горелками, или иными источниками тепла, во избежание нехватки кислорода необходимо обеспечить надлежащую вентиляцию помещения.
- ▶ При запланированном выводе из эксплуатации на длительное время выключите систему кондиционирования воздуха и отключите ее от сети электроснабжения.
- ▶ Не блокируйте конденсатоотвод системы кондиционирования воздуха.
- ▶ Не касайтесь системы кондиционирования воздуха мокрыми руками.

⚠ Безопасность электрических приборов, используемых в быту и в других подобных целях

Для предотвращения опасностей, исходящих от электрических приборов, в соответствии с EN 60335-1 действуют следующие положения: «Этим оборудованием могут пользоваться дети старше 8 лет, а также лица со сниженными физическими, сенсорными или психическими способностями или имеющие недостаточно опыта и знаний, если они действуют под надзором или прошли обучение относительно безопасного применения оборудования и понимают исходящие от него опасности. Не разрешайте детям играть с оборудованием.»

«Если поврежден сетевой провод, то его должен заменить изготовитель, его сервисная служба или квалифицированный специалист, чтобы провод не представлял опасности.»

1.3 Указания к данной инструкции

Все изображения собраны в конце данной инструкции. В тексте имеются ссылки на изображения.

Некоторые модели изделия могут отличаться от иллюстраций в данной инструкции.

2 Информация об изделии

2.1 Декларация о соответствии

EAC Это оборудование по своей конструкции и рабочим характеристикам соответствует Евразийского таможенного союза.

Маркировка EAC подтверждает соответствие изделия всем обязательным к применению правовым нормам, которые предусматривают нанесение этой маркировки.

Полный текст Декларации соответствия приведён на сайте: <https://bosch-ru.boschtt-documents.com/index/td>.

2.2 Условия хранения и срок службы

Действующий технический стандарт:

- ТР ТС 004/2011
- ТР ТС 020/2011
- ТР ТС 037/2016

Срок службы изделия	10 года
Срок хранения изделия	2 года
Температура окружающей среды при хранении	-10...50 °C
Влажность воздуха при хранении	0...85 %

Таб. 2

Изделия должны храниться в закрытом, светлом и достаточно просторном помещении. Пол должен быть ровным, без углублений и по возможности непыльным. Склад должен быть оборудован взрывозащищенной системой вентиляции. Любое электрооборудование должно устанавливаться на высоте более 1,5 м.

2.3 Структура серийного номера

Пример серийного номера: 86DM-137-000001-773961804

Пример	Количество знаков	Информация	Формат
86DM	4	Завод	буквенно-цифровой
137	3	Дата изготовления (с точностью до месяца)	буквенно-цифровой
000001	6	Порядковый номер	цифровой
773961804	10	Номер артикула	буквенно-цифровой

Таб. 3 Структура серийного номера

Конвертирование 3-значного кода в дату изготовления:

- ▶ Изучите таблицу на странице 23 или откройте сайт по следующей ссылке: www.bosch-climate.ru/FD-Codes
- ▶ Найдите такой же 3-значный код. В соответствующем столбце будет отображаться месяц, а в соответствующей строке — год изготовления.

В рассматриваемом примере получается следующая дата изготовления: январь 2021 г.

год	месяц			
	Январь	Февраль	Март	...
2021	137	138	139	...
2022	237	238	239	...
2023	337	338	339	...
...

Таб. 4 Конвертирование 3-значного кода в дату изготовления.

2.4 Технические характеристики пульта дистанционного управления

Напряжение электропитания	2 AAA элементы питания
Дальность действия сигнала	8 м
Допустимая температура окружающей среды	-5 °C ... 60 °C

Таб. 5

3 Управление

3.1 Обзор внутреннего блока

Пояснения к рис. 1:

- [1] Верхняя пластиковая крышка
- [2] Место для малого фильтра
- [3] Воздушный фильтр
- [4] Обратная сторона дисплея
- [5] Кнопка ручного режима
- [6] Воздухонаправляющий щиток

Дисплей внутреннего блока

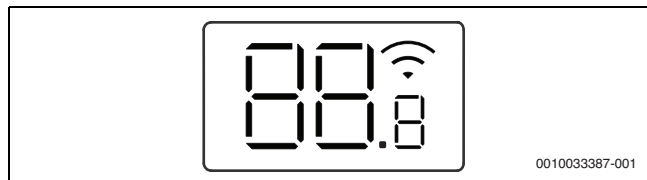

Символ	Пояснение
Число	Индикация температуры
0n	Отображается при включении некоторых функций. При выключенном внутреннем блоке показывает, что активен таймер Вкл.
0F	Отображается при выключении некоторых функций.
dF	Активно автоматическое оттаивание
FP	Активна защита от замерзания: внутренний блок поддерживает температуру помещения не ниже 8 °C.
CL	Активна функция самоочистки (I clean)
Ex, Pх, Fx	Код неисправности («х» означает любую цифру).

Таб. 6 Символы на дисплее

3.2 Обзор пульта дистанционного управления

Кнопки пульта дистанционного управления

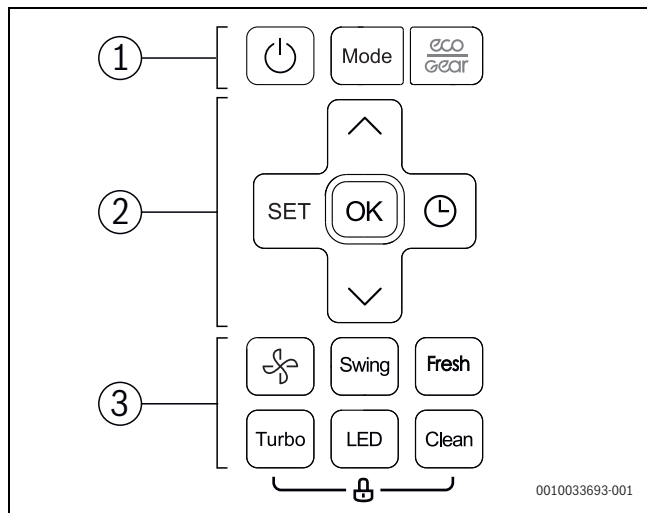

Поз.	Кнопка	Эксплуатация
1		Включение/выключение
		Установка режима работы
2		Экономный режим
	SET	Выбор расширенных рабочих функций
	OK	Подтверждение выбора
		Настройка таймера
		Повышение температуры
		Уменьшение температуры







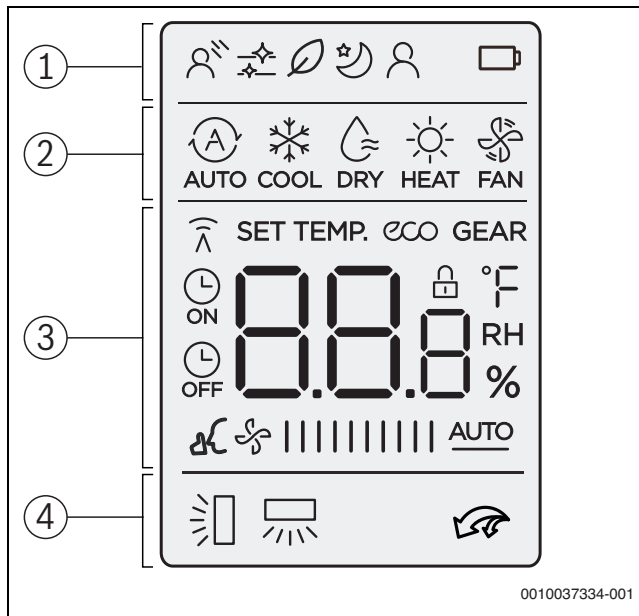

Поз.	Кнопка	Эксплуатация
3		Скорость вентилятора
	Swing	Настройка функции поворота
	Fresh	Функция подачи свежего воздуха (Ionizer)
	Turbo	Быстрое охлаждение/быстрый нагрев
	LED	Выключение дисплея внутреннего блока и зуммера сигнала тревоги (Mute Mode).
	Clean	Самоочистка (I clean)

Таб. 7 Кнопки пульта дистанционного управления

Индикация на пульте дистанционного управления



Поз.	Символ	Пояснение
1		Рабочая функция: активен непрямой поток воздуха (Wind avoid me).
		Информационный знак: активна самоочистка (I clean).
		Рабочая функция: активна функция подачи свежего воздуха (Ionizer).
		Рабочая функция: активен пониженный режим.
		Рабочая функция: активна функция Follow me (Follow Me); измерение температуры на пульте дистанционного управления.
		Информационный знак: состояние элементов питания
2		Режим работы: автоматический
		Режим работы: режим охлаждения
		Режим работы: режим осушения
		Режим работы: режим нагрева
		Режим работы: режим "Только вентилятор"

Поз.	Символ	Пояснение
3		Индикация значений: по умолчанию отображает настроенную температуру, скорость вентилятора или (при активированном таймере) настройки таймера.
		Информационный знак: индикация передачи сигнала; загорается в том случае, когда пульт дистанционного управления передает сигнал на внутренний блок.
		Информационный знак: активна функция энергосбережения.
	GEAR	Информационный знак: активна функция снижения мощности для энергосбережения.
		Информационный знак: активен Таймер Вкл./Выкл.
		Информационный знак: активен бесшумный режим (Silent Mode).
		Индикация значений: отображает текущую скорость вентилятора. Доступно несколько уровней мощности (полосы) и настройка AUTO для автоматического регулирования.
4		Информационный знак: активна автоматическая функция поворота по вертикали (вверх/вниз). Альтернативно: индикация текущего положения горизонтальной воздушной ламели.
		Информационный знак: активна автоматическая функция поворота по горизонтали (влево/вправо).
		Информационный знак: активно быстрое охлаждение/быстрый нагрев

Таб. 8 Символы на дисплее

3.3 Использование пульта дистанционного управления

Дальность действия сигнала составляет 8 м. На дальность передачи сигнала могут влиять находящиеся на пути следования сигнала объекты или использование определенных люминесцентных ламп в этом помещении.

- ▶ Направьте пульт дистанционного управления на зону приема сигнала на оборудовании и нажмите нужную кнопку. После приема сигнала оборудование издает звуковой сигнал.

УВЕДОМЛЕНИЕ

Работоспособность пульта дистанционного управления может быть нарушена.

- ▶ Не оставляйте пульт дистанционного управления под прямыми солнечными лучами.
- ▶ Не оставляйте пульт дистанционного управления рядом с отоплением.
- ▶ Берегите пульт дистанционного управления от ударов и попадания влаги.

3.4 Настройка главного режима работы



Включение/выключение оборудования

- ▶ Чтобы включить или выключить систему, нажмите кнопку . Система запустится с настроенным режимом работы.

Настройки можно выполнять даже в выключенном состоянии. Система сохраняет настройки даже при отказе электропитания.

Автоматический режим





В автоматическом режиме система автоматически переключается между режимами нагрева и охлаждения с целью поддержания заданной температуры.

- ▶ Нажимайте кнопку **Mode** столько раз, пока на дисплее не появится .
- ▶ При помощи кнопок  и  установите нужную температуру.





В автоматическом режиме скорость вентилятора не настраивается.

Режим охлаждения

- ▶ Нажимайте кнопку **Mode** столько раз, пока на дисплее не появится .
- ▶ Нажимайте кнопку  до появления нужной скорости вентилятора.
- ▶ При помощи кнопок  и  установите нужную температуру.



Режим "Только вентилятор"

- ▶ Нажимайте кнопку **Mode** столько раз, пока на дисплее не появится .
- ▶ Нажимайте кнопку  до появления нужной скорости вентилятора. Для автоматического регулирования можно выбрать **AUTO**.



В режиме "Только вентилятор" настройка и отображение температуры недоступны.





Режим осушения

- ▶ Нажимайте кнопку **Mode** столько раз, пока на дисплее не появится .
- ▶ При помощи кнопок  и  установите нужную температуру.



В режиме осушения скорость вентилятора не настраивается.

Режим отопления

- ▶ Нажимайте кнопку **Mode** столько раз, пока на дисплее не появится .
- ▶ При помощи кнопок  и  установите нужную температуру.
- ▶ Нажимайте кнопку  до появления нужной скорости вентилятора.







При очень низкой температуре наружного воздуха теплопроизводительности системы кондиционирования воздуха в определенных ситуациях может не хватать. Рекомендуется подключить дополнительные теплогенераторы.





3.5 Настройка таймера

Таймеры Вкл. и Выкл. могут настраиваться в диапазоне от 0 до 24 часов, для первых 10 часов настройка выполняется с шагом в 30 минут, затем — с шагом в 1 час. При выборе значения 0 часов таймер отключается.

Настройка таймера Вкл.

- ▶ Нажимайте кнопку  столько раз, пока не появится знак .
- ▶ Нажмите кнопку  или , чтобы установить нужное время. Спустя небольшое время настройка активируется.

Настройка таймера Выкл.

- ▶ Нажимайте кнопку  столько раз, пока не появится знак .
- ▶ Нажмите кнопку  или , чтобы установить нужное время. Спустя небольшое время настройка активируется.

Отключение таймера

- ▶ При помощи кнопки  выберите соответствующий таймер.
- ▶ Установите 0.0 часов. Спустя небольшое время таймер отключится.

Комбинирование таймеров

Таймеры можно использовать одновременно. Каждый таймер можно настроить так, чтобы он активировался перед другим таймером.

- ▶ Настройте таймер Вкл. и Выкл. Настройки скомбинируются автоматически.

Текущее время	13:00 час
Настройка таймера Вкл.	4,0 ч
Настройка таймера Выкл.	8,5 ч
Время включения	17:00 час
Время выключения	21:30 час

Таб. 9 Пример



Таймеры Вкл. и Выкл. нельзя использовать для настройки системы под работу с разными температурами или настройками.

3.6 Прочие функции

3.6.1 Настройка функции поворота

УВЕДОМЛЕНИЕ

Если воздушная ламель в режиме охлаждения в течение длительного времени будет оставаться в крайнем нижнем положении, может появиться конденсат. Принудительное ручное перемещение воздушной ламели может привести к неисправностям.

- ▶ Для регулировки воздушной ламели пользуйтесь исключительно пультом дистанционного управления.





Автоматический поворот по вертикали (вверх/вниз)

- ▶ Нажимайте кнопку **Swing** до тех пор, пока не появится знак .
- ▶ Для завершения автоматической регулировки поворота по вертикали: повторно нажмите кнопку **Swing**.

Регулировка воздушной ламели вручную (вверх/вниз)

- ▶ Нажимайте кнопку **Swing** до тех пор, пока не будет настроено нужное положение.

Настройки меняются в следующей последовательности:

 →  →  →  → 

Автоматический поворот по горизонтали (влево/вправо)

- ▶ Для активации автоматического поворота по горизонтали нажмите и удерживайте кнопку **Swing** дольше 2 секунд. На пульте дистанционного управления появится знак .
- ▶ Для завершения автоматической регулировки поворота по горизонтали: повторно нажмите кнопку **Swing**.

Положение очистки

Для облегчения очистки воздушную ламель можно переводить в специальное положение (зависит от модели).

- ▶ При выключенной системе одновременно нажмите кнопки **Mode** и **Swing** на одну секунду.
- ▶ Для отключения положения очистки: еще раз нажмите обе кнопки.

3.6.2 Переключение индикации и зуммера сигнала тревоги (Mute Mode)

- ▶ Для включения и выключения дисплея внутреннего блока и зуммера сигнала тревоги: нажмите кнопку **LED**.
- ▶ Для просмотра текущей температуры помещения: нажмите и удерживайте кнопку **LED** 5 секунд.
- ▶ Для просмотра настроенной температуры: нажмите и удерживайте кнопку **LED** еще 5 секунд.

3.6.3 Функции энергосбережения

В системе реализованы следующие функции энергосбережения:

- **ECO¹⁾**: работа со скоростью вентилятора **AUTO** и настроенной температурой не менее 24 °C
- **GEAR (75%)**: снижение расхода электроэнергии на 25 %
- **GEAR (50%)**: снижение расхода электроэнергии на 50 %
- Ни одного из указанных выше знаков: обычный режим работы
- ▶ Для активации функции энергосбережения нажимайте кнопку  до появления нужной функции.



Функция **ECO** автоматически выставит 24 °C, если значение настроенной ранее температуры меньше. Функция отключается, как только температура падает ниже 24 °C.

3.6.4 Бесшумный режим (Silent Mode)

Эта функция уменьшает шум во время работы внутреннего и наружного блоков. Особенно полезной эта функция будет в том случае, если вы не хотите беспокоить ночью своих соседей.

- ▶ При работающей системе нажмите и удерживайте кнопку  2 секунды.

Отключение функции:

- ▶ Повторно нажмите кнопку  и удерживайте ее нажатой 2 секунды.

-или-

- ▶ Нажмите кнопку , кнопку **Mode**, кнопку **Turbo** или кнопку **Clean**.



В бесшумном режиме наружного блока в связи с низкочастотным диапазоном работы компрессора может не достигаться заданная холодопроизводительность/теплопроизводительность.

1) Только в режиме охлаждения

3.6.5 Быстрое охлаждение/быстрый нагрев

При быстром охлаждении/быстром нагреве внутренний блок работает с максимальной мощностью, что позволяет быстро нагревать или охлаждать помещение.

- ▶ Быстрое охлаждение: включите режим охлаждения и нажмите кнопку **Turbo**.
- ▶ Быстрый нагрев: включите режим нагрева и нажмите кнопку **Turbo**.

Отключение функции:

- ▶ Ещё раз нажмите кнопку **Turbo**.

3.6.6 Самоочистка (I clean)

В системе реализована функция самоочистки испарителя. При самоочистке замораживаются пыль, плесень и жир. Затем все быстро размораживается и высушивается горячим воздухом.

- ▶ Для активации самоочистки: нажмите кнопку **Clean**. Во время самоочистки на дисплее внутреннего блока отображается **CL**. Через 20–45 минут процесс самоочистки завершается автоматически.

3.6.7 Защита от замерзания (8 °C Heating)

Защиту от замерзания можно активировать для поддержания температуры помещения не ниже 8 °C.

- ▶ В режиме нагрева дважды в течение 1 секунды нажмите кнопку . Система будет оставаться выключенной до тех пор, пока температура не упадет ниже 8 °C.

Отключение функции:







- ▶ Нажмите кнопку , кнопку **Mode**, кнопку **Turbo** или кнопку **Clean**.

3.6.8 Блокировка кнопок

Функция блокировки кнопок позволяет блокировать кнопки пульта дистанционного управления.

- ▶ Для включения/выключения блокировки кнопок: одновременно нажмите кнопки **Clean** и **Turbo** и удерживайте их нажатыми в течение 5 секунд. При активной блокировке кнопок на дисплее отображается знак .

3.6.9 Расширенные рабочие функции

- ▶ Нажмите кнопку **Set**.
- ▶ Выберите нужную функцию при помощи кнопки **Set** или кнопок , .
 -  = функция непрямого вентилирования
 -  = функция подачи свежего воздуха
 -  = режим покоя
 -  = функция Follow me
- ▶ Подтвердите выбор нажатием кнопки **OK**.

Отключение функции:

- ▶ Повторите описанные выше пункты.

Непрямой поток воздуха (Wind avoid me)

Эта функция предотвращает попадание прямого потока воздуха на тело.



Функция доступна только в режимах охлаждения, осушения и "Только вентилятор".

Функция подачи свежего воздуха (Ionizer)

В помещение подаются ионы для борьбы с содержащимися в воздухе вредными веществами (плесень, вирусы и аллергены).

Пониженный режим

Эта функция предназначена для экономии энергии во время отдыха. Через час система осуществляет нагрев или охлаждение менее интенсивно. Для этого настроенная температура изменяется на 1 °C. Через два часа настроенная температура изменяется еще на 1 °C. После этого система работает с новой температурой без дальнейших изменений.



Функция недоступна в режиме осушения и в режиме "Только вентилятор".

Функция Follow me (Follow Me)

Эта функция активирует пульт дистанционного управления в его текущем местонахождении для измерения температуры с промежутками в 3 минуты. С этого момента управление внутренним блоком осуществляется в зависимости от результатов измерения.



Функция доступна только в режиме охлаждения, режиме нагрева и в автоматическом режиме.

4 Устранение неисправностей

4.1 Неисправности с индикацией (Self diagnosis function)

Если во время работы возникает неисправность, светодиоды мигают в течение длительного времени и на дисплее отображается код неисправности (например, E1 02).

Если неисправность активна более 10 минут:

- ▶ Отключите электропитание на небольшое время и снова включите внутренний блок.

Если неисправность не устраняется, выполните следующие действия:

- ▶ Свяжитесь с сервисной службой и сообщите код неисправности и характеристики оборудования.

4.2 Неисправности без индикации

Если во время эксплуатации возникают неисправности, устранить которые не предоставляется возможным:

- ▶ Свяжитесь с сервисной службой и сообщите неисправность, а также характеристики оборудования.

Неисправность	Возможная причина
Слишком низкая мощность внутреннего блока.	Установлена слишком высокая или слишком низкая температура.
	Засорился воздушный фильтр, необходимо очистить.
	Неблагоприятное влияние окружающей среды на внутренний блок, например из-за наличия препятствий перед воздушными отверстиями системы, из-за открытых дверей/окон в помещении или из-за мощного источника тепла в помещении.
	Активирован бесшумный режим, в нем подавляется полная мощность.
Внутренний блок не включается.	По причине перегрузки сработал защитный механизм внутреннего блока. До перезапуска внутреннего блока может пройти до 3 минут.
	Разрядились элементы питания в пульте дистанционного управления.
	Включен таймер.
Режим работы переключается с охлаждения на "Только вентилятор".	Внутренний блок изменяет режим работы, чтобы предотвратить образование льда. Настроенная температура предварительно достигнута.
Внутренний блок генерирует белый туман.	В регионах с высокой влажностью большая разность температур воздуха в помещении и кондиционированного воздуха может приводить к возникновению белого тумана.
Внутренний блок и наружный блок генерируют белый туман.	Если сразу после автоматического оттаивания запускается режим нагрева, из-за повышенной влажности воздуха может возникать белый туман.
Внутренний блок и наружный блок издают шум.	Шумы во внутреннем блоке могут возникать в том случае, когда воздушная решетка возвращается в исходное положение.
	Небольшой шипящий звук во время эксплуатации является нормальным явлением. Он возникает из-за течения хладагента.
	Может возникать скрипящий звук, так как металлические и пластмассовые компоненты оборудования расширяются или сжимаются во время нагрева/охлаждения.
	Во время эксплуатации наружный блок может издавать и другие звуки, это нормально и не является признаком неисправностей.
Внутренний или наружный блок выбрасывает пыль.	При длительном простое после вывода из эксплуатации в оборудовании, если его не накрыть, может скапливаться пыль.
Неприятный запах во время эксплуатации.	В оборудование могут попадать и распространяться неприятные запахи из воздуха.
	В воздушном фильтре может образоваться плесень, фильтр необходимо очищать.
Вентилятор наружного блока не работает постоянно.	Для обеспечения оптимальной эксплуатации вентилятор регулируется с помощью различных алгоритмов.
Неравномерная или непредсказуемая эксплуатация или внутренний блок не отвечает.	На работу внутреннего блока могут влиять помехи от вышек сотовой связи или сторонние усилители сигнала. ▶ Отключите на небольшое время электроснабжение внутреннего блока, а затем перезапустите.
Воздушный дефлектор или воздушная ламель для потока воздуха перемещается неправильно.	Воздушный дефлектор или воздушная ламель были перемещены вручную или смонтированы неправильно.
	▶ Выключите внутренний блок и проверьте, правильно ли зафиксированы элементы. ▶ Включите внутренний блок.

Таб. 10

5 Техническое обслуживание



ВНИМАНИЕ

Опасность удара электрическим током или травмирования подвижными деталями

- ▶ Перед началом любых работ по техобслуживанию отключите электропитание.
- ▶ Выполнение не указанных в данной инструкции этапов обслуживания оборудования только специализированному предприятию.

5.1 Замена элементов питания

Вам потребуется 2 элемента питания размера AAA. Не рекомендуется использовать перезаряжаемые элементы питания.

- ▶ Снимите крышку батарейного отсека (→ рис. 2).
- ▶ Вставьте новые элементы питания, соблюдая полярность.
- ▶ Закройте крышку батарейного отсека.

5.2 Чистка оборудования и пульта дистанционного управления

УВЕДОМЛЕНИЕ

Возможно повреждение оборудования из-за неквалифицированной чистки!

- ▶ Не наливайте и не распыляйте воду непосредственно на оборудование.
- ▶ Не используйте горячую воду, абразивный порошок или сильные растворители для очистки.
- ▶ Для чистки внутреннего блока и пульта дистанционного управления используйте мягкую ткань.
- ▶ Очистку наружного блока разрешается выполнять только специалистам специализированного предприятия, имеющим разрешение на такой вид работ.

5.3 Очистка воздушного фильтра

УВЕДОМЛЕНИЕ

При нахождении под прямыми солнечными лучами воздушный фильтр может деформироваться.

- ▶ Не оставляйте воздушный фильтр под прямыми солнечными лучами.

Выполняйте очистку воздушного фильтра каждые 2 недели, а также до и после вывода из эксплуатации.

- ▶ Выключите внутренний блок.
- ▶ Поднимите верхнюю пластиковую крышку внутреннего блока.
- ▶ Выдавите воздушный фильтр вверх и извлеките (→ рис. 3).
- ▶ Извлеките малые воздушные фильтры, если таковые имеются (→ рис. 1, [2]).
- ▶ Очистите малые воздушные фильтры ручным пылесосом.
- ▶ Вымойте большой воздушный фильтр в теплой воде с неагрессивным средством для очистки и высушите в тени.
- ▶ Установите на место малые воздушные фильтры и большой воздушный фильтр.

5.4 Вывод из эксплуатации на длительный срок

Перед выводом из эксплуатации на длительный срок

- ▶ Очистите воздушный фильтр.
- ▶ Активируйте самоочистку внутреннего блока кнопкой **Clean**.
- ▶ После самоочистки включите режим "Только вентилятор" до тех пор, пока не высохнет внутренний блок.
- ▶ Выключите и отсоедините внутренний блок от электроснабжения.
- ▶ Извлеките элементы питания из пульта дистанционного управления.
- ▶ Защитите блоки от пыли.

5.5 Ручной режим

УВЕДОМЛЕНИЕ

Опасность повреждения оборудования из-за неправильной эксплуатации

Ручной режим не предназначен для длительного использования.

- ▶ Используйте его только для проверок или в аварийных ситуациях.
- ▶ Активируйте его только на короткое время.

- ▶ Выключите внутренний блок.
- ▶ Поднимите верхнюю пластиковую крышку внутреннего блока.
- ▶ Тонким предметом нажмите кнопку ручного режима охлаждения:
 - Нажать один раз: принудительное включение автоматического режима.
 - Нажать два раза: принудительное включение режима охлаждения.
 - Нажать три раза: выключение внутреннего блока.
- ▶ Для возврата в обычный режим работы используйте пульт дистанционного управления.

6 Охрана окружающей среды и утилизация

Защита окружающей среды — это основной принцип деятельности предприятий группы Bosch.

Качество продукции, экономичность и охрана окружающей среды — равнозначные для нас цели. Мы строго соблюдаем законы и правила охраны окружающей среды.

Для защиты окружающей среды мы применяем наилучшую технику и материалы (с учетом экономических аспектов).

Упаковка

При изготовлении упаковки мы учитываем национальные правила утилизации упаковочных материалов, которые гарантируют оптимальные возможности для их переработки.

Все используемые упаковочные материалы являются экологичными и подлежат вторичной переработке.

Оборудование, отслужившее свой срок

Приборы, отслужившие свой срок, содержат материалы, которые можно отправлять на переработку.

Компоненты системы легко разделяются. Пластмасса имеет маркировку. Поэтому различные конструктивные узлы можно сортировать и отправлять на переработку или утилизировать.

Отслужившее свой срок электрическое и электронное оборудование



Этот знак означает, что продукт не должен утилизироваться вместе с другими отходами, а должен быть доставлен в пункты сбора отходов для обработки, сбора, переработки и утилизации.

Этот знак распространяется на страны, в которых действуют правила в отношении электронного лома, например, "Европейская директива 2012/19/EG об отходах электрического и электронного оборудования". Эти правила устанавливают рамочные условия, применимые к возврату и утилизации отработанного электронного оборудования в каждой стране.

Поскольку электронные устройства могут содержать опасные вещества, они требуют ответственной утилизации, чтобы минимизировать потенциальный ущерб окружающей среде и опасность для здоровья человека. Кроме того, утилизация электронного лома помогает сберечь природные ресурсы.

За более подробной информацией об экологически безопасной утилизации отработанного электрического и электронного оборудования обращайтесь в местные органы власти, в компанию по утилизации отходов или к продавцу, у которого вы приобрели изделие.

Дополнительную информацию можно найти здесь: www.weee.bosch-thermotechnology.com/

Батарейки

Батарейки нельзя выбрасывать с бытовым мусором. Использованные батарейки должны утилизироваться через местные пункты сбора.

Хладагент R32



В оборудовании содержится фторированный парниковый газ R32 (парниковый потенциал 675¹⁾) с низким уровнем горючести и ядовитости (A2L или A2).

Заправленный объем указан на заводской табличке наружного блока.

Хладагент представляет опасность для окружающей среды; поэтому он должен собираться и утилизироваться отдельно.

1) на основании приложения I Регламента (ЕС) № 517/2014 Европейского парламента и Совета от 16 апреля 2014 г.

ГАРАНТИЙНЫЙ ТАЛОН

Тип оборудования:		Заводской (серийный) номер:	
Расходная накладная №			

Название фирмы-продавца:		
Адрес и телефон фирмы:		
Дата продажи:	Фамилия и подпись продавца:	М.П.

Адрес установки оборудования, телефон, контактное лицо:		
Компания, осуществившая монтаж/ввод в эксплуатацию оборудования:		
Дата ввода в эксплуатацию:	Подпись мастера:	М.П.

Замечания при пуске:		
Установленные принадлежности:		

Настоящим подтверждаю, что оборудование введено в эксплуатацию, работает исправно, инструктаж по правилам эксплуатации и технике безопасности проведен.

Инструкция по эксплуатации оборудования получена, содержание доведено и понятно, с требованиями эксплуатации согласен и обязуюсь выполнять. С гарантийными обязательствами Изготовителя ознакомлен и согласен.

Подпись Покупателя (с расшифровкой): _____

ВЫПОЛНЕНИЕ ПЛАНОВОГО ТЕХНИЧЕСКОГО ОБСЛУЖИВАНИЯ*					
№ п/п	Дата	Номер/дата договора на ТО	Замечания при выполнении планового технического обслуживания	Номер сертификата	Подпись мастера

* после 12 (двенадцати) месяцев с начала эксплуатации в течение 2 (двух) месяцев необходимо произвести плановое техническое обслуживание оборудования.

ВЫПОЛНЕНИЕ ГАРАНТИЙНЫХ РАБОТ				
№ п/п	Дата	Наименование работ, артикул замененной детали	Наименование авторизованного сервисного центра	Ф.И.О. мастера, подпись

Гарантийные обязательства

1. Срок гарантии завода изготовителя на оборудование (за исключением некоторых серий, указываемых отдельно) составляет 24 месяца с даты ввода оборудования в эксплуатацию, но не более 27 месяцев соответственно с даты покупки оборудования конечным Потребителем.
2. Гарантийный срок на замененные после истечения гарантийного срока оборудования узлы и агрегаты, а также на запасные части составляет 12 месяцев с даты установки. Дата установки запасной части должна быть зафиксирована в гарантийном талоне на оборудование.
3. Для предоставления Производителем гарантийных обязательств соблюдение следующих условий является обязательным:
 - Монтаж и ввод оборудования в эксплуатацию должны производиться с соблюдением действующих строительных норм и правил (СНиП), государственных стандартов (ГОСТ), местных норм, а также предписаний инструкций по монтажу и эксплуатации Производителя оборудования и соответствующей нормативно-технической документации РФ;
 - Монтаж, ввод оборудования в эксплуатацию и пусконаладочные работы должны производиться специалистами, имеющими разрешение на выполнение таких работ, либо организациями, авторизованными Производителем на монтаж и/или гарантийное обслуживание соответствующего типа оборудования, перечень которых указан на сайтах www.bosch-climate.ru и/или www.buderus.ru;
 - Наличие акта о проведении пусконаладочных работ и/или отметки о монтаже/вводе оборудования в эксплуатацию в гарантийном талоне;
 - После 12 (двенадцати) месяцев с начала эксплуатации оборудования в течение 2 месяцев необходимо произвести плановое техническое обслуживание оборудования с соответствующей отметкой в гарантийном талоне уполномоченной Продавцом и/или Производителем, сервисной организацией;
 - До монтажа оборудование должно храниться в теплом сухом помещении.
4. Претензии на удовлетворение гарантийных обязательств не принимаются в случаях, если:
 - 4.1. Внесены конструктивные изменения в оборудование, без согласования с Производителем/организацией, уполномоченной Производителем на проведение таких работ.
 - 4.2. На оборудование устанавливаются детали чужого производства.
 - 4.3. Не соблюдаются правила по монтажу и эксплуатации оборудования Производителя.
 - 4.4. Осуществлен ремонт либо вмешательство в оборудование специалистами, не уполномоченными на ремонт соответствующего типа оборудования.
- 4.5. Неисправность является следствием:
 - подключения оборудования к коммуникациям и системам (электроснабжения, водопроводной сети, и т.д.) не соответствующим ГОСТ, требованиям СНиП и предписаниям инструкций по монтажу и эксплуатации оборудования;
 - использования энерго- и теплоносителей, не соответствующих ГОСТ, требованиям СНиП и предписаниям инструкций по монтажу и эксплуатации оборудования;
 - попадания в изделие посторонних предметов, веществ, жидкостей, животных, насекомых и т.д.;
 - получения механических повреждений в период доставки оборудования силами Потребителя от точки продажи до места монтажа и эксплуатации, ставших причиной неисправности оборудования;
 - ненадлежащей работы смежного оборудования, связанного по технологической зависимости с продукцией Производителя, в том числе коротких замыканий, перепадов (колебаний) напряжения в питающей электросети, различного рода отказов и перебоев (в нарушение установленных стандартов и нормативов) в функционировании прочих инженерных сетей и коммуникаций на месте установки;
 - возникновения неисправности оборудования по причине загрязнения воздуха из-за обильного осаждения пыли, по причине агрессивного воздействия паров, кислородной коррозии, химических, электрохимических или электрических воздействий, установки оборудования в непригодных для этого помещениях, либо при продолжении использования оборудования после обнаружения дефекта;
 - действия непреодолимых сил (пожар, затопление, природные катастрофы и т.д.), а также преднамеренных или неосторожных действий и небрежного обращения Потребителя или третьих лиц.
5. Гарантия не распространяется на:
 - случаи, когда быстроизнашивающиеся детали, такие как форсунки горелок, насадки горелок для уменьшения эмиссии, магниевые аноды, предохранители, уплотнения, обшивка камеры сгорания или соприкасающиеся с пламенем устройства зажигания и контроля пламени (и другие подобные) выходят из строя вследствие естественного износа;
 - случаи, когда вследствие какой-либо неисправности осуществлен демонтаж оборудования без согласования с Производителем/организацией, уполномоченной Производителем на проведение таких работ.
6. Производитель несет обязательства в соответствии с Законом о защите прав потребителей.
7. При предъявлении претензии к качеству товара Потребитель обязан обеспечить доступ к оборудованию для проведения проверки его качества. Не реже 1 раза в год оборудование должно проходить техническое обслуживание в сервисных центрах. В случае нарушения данного требования Производитель вправе отказать в гарантийном ремонте и замене оборудования. Срок устранения неисправности не должен превышать 45 (сорок пять) дней.

В интересах Вашей безопасности:

Монтаж, ввод в эксплуатацию, ремонт и обслуживание должны осуществляться только специалистами, имеющими разрешение на выполнение таких видов работ.

Для надежной и безопасной работы оборудования рекомендуется установка фильтров на подаче газа и воды (горячего водоснабжения), диэлектрической разделительной вставки на магистрали подключения газа, обязательная установка фильтра на обратном трубопроводе системы отопления, а так же рекомендуется использование источника бесперебойного питания или стабилизатора напряжения, применение систем водоподготовки в системе отопления. Убедитесь, что оборудование соответствует системе, к которой подключается или в которую должно быть установлено. Параметры топлива и электрической сети совпадают с указанными в инструкции по эксплуатации.

Гарантийные обязательства Производителя мне разъяснены, понятны и мною полностью одобрены.

Подпись Покупателя:

ООО «Бош Термотехника», РОССИЙСКАЯ ФЕДЕРАЦИЯ, 141400, МО, г. Химки, Вашутинское шоссе, вл. 24
Тел. +7 495 560 90 65, www.bosch-climate.ru, www.buderus.ru

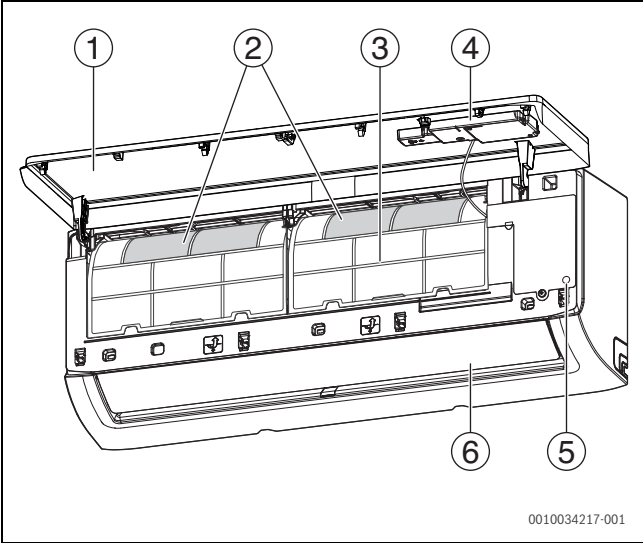

1

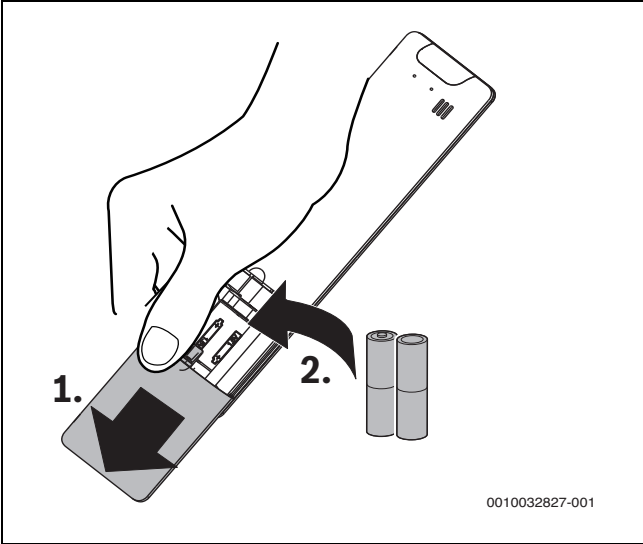

2

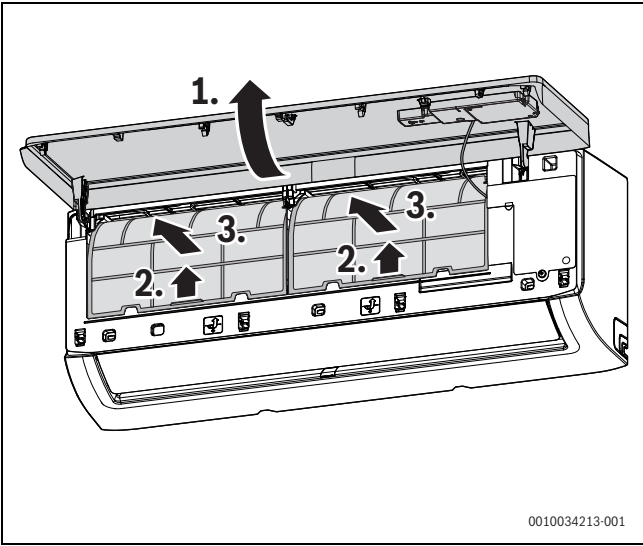

3

Year	01 – Jan	02 – Feb	03 – Mrz	04 – Apr	05 – Mai	06 – Jun	07 – Jul	08 – Aug	09 – Sep	10 – Okt	11 – Nov	12 – Dez
2021	137	138	139	140	173	174	175	176	177	178	179	180
2022	237	238	239	240	273	274	275	276	277	278	279	280
2023	337	338	339	340	373	374	375	376	377	378	379	380
2024	437	438	439	440	473	474	475	476	477	478	479	480
2025	537	538	539	540	573	574	575	576	577	578	579	580
2026	637	638	639	640	673	674	675	676	677	678	679	680
2027	737	738	739	740	773	774	775	776	777	778	779	780
2028	837	838	839	840	873	874	875	876	877	878	879	880
2029	937	938	939	940	973	974	975	976	977	978	979	980
2030	0A1	0A2	0A3	0A4	0A5	0A6	0A7	0A8	0A9	0AA	0AB	0AC
2031	1A1	1A2	1A3	1A4	1A5	1A6	1A7	1A8	1A9	1AA	1AB	1AC
2032	2A1	2A2	2A3	2A4	2A5	2A6	2A7	2A8	2A9	2AA	2AB	2AC
2033	3A1	3A2	3A3	3A4	3A5	3A6	3A7	3A8	3A9	3AA	3AB	3AC
2034	4A1	4A2	4A3	4A4	4A5	4A6	4A7	4A8	4A9	4AA	4AB	4AC
2035	5A1	5A2	5A3	5A4	5A5	5A6	5A7	5A8	5A9	5AA	5AB	5AC
2036	6A1	6A2	6A3	6A4	6A5	6A6	6A7	6A8	6A9	6AA	6AB	6AC
2037	7A1	7A2	7A3	7A4	7A5	7A6	7A7	7A8	7A9	7AA	7AB	7AC
2038	8A1	8A2	8A3	8A4	8A5	8A6	8A7	8A8	8A9	8AA	8AB	8AC
2039	9A1	9A2	9A3	9A4	9A5	9A6	9A7	9A8	9A9	9AA	9AB	9AC
2040	0B1	0B2	0B3	0B4	0B5	0B6	0B7	0B8	0B9	0BA	0BB	0BC
2041	1B1	1B2	1B3	1B4	1B5	1B6	1B7	1B8	1B9	1BA	1BB	1BC
2042	2B1	2B2	2B3	2B4	2B5	2B6	2B7	2B8	2B9	2BA	2BB	2BC
2043	3B1	3B2	3B3	3B4	3B5	3B6	3B7	3B8	3B9	3BA	3BB	3BC
2044	4B1	4B2	4B3	4B4	4B5	4B6	4B7	4B8	4B9	4BA	4BB	4BC
2045	5B1	5B2	5B3	5B4	5B5	5B6	5B7	5B8	5B9	5BA	5BB	5BC
2046	6B1	6B2	6B3	6B4	6B5	6B6	6B7	6B8	6B9	6BA	6BB	6BC
2047	7B1	7B2	7B3	7B4	7B5	7B6	7B7	7B8	7B9	7BA	7BB	7BC
2048	8B1	8B2	8B3	8B4	8B5	8B6	8B7	8B8	8B9	8BA	8BB	8BC
2049	9B1	9B2	9B3	9B4	9B5	9B6	9B7	9B8	9B9	9BA	9BB	9BC
2050	0C1	0C2	0C3	0C4	0C5	0C6	0C7	0C8	0C9	0CA	0CB	0CC
2051	1C1	1C2	1C3	1C4	1C5	1C6	1C7	1C8	1C9	1CA	1CB	1CC
2052	2C1	2C2	2C3	2C4	2C5	2C6	2C7	2C8	2C9	2CA	2CB	2CC
2053	3C1	3C2	3C3	3C4	3C5	3C6	3C7	3C8	3C9	3CA	3CB	3CC
2054	4C1	4C2	4C3	4C4	4C5	4C6	4C7	4C8	4C9	4CA	4CB	4CC
2055	5C1	5C2	5C3	5C4	5C5	5C6	5C7	5C8	5C9	5CA	5CB	5CC
2056	6C1	6C2	6C3	6C4	6C5	6C6	6C7	6C8	6C9	6CA	6CB	6CC
2057	7C1	7C2	7C3	7C4	7C5	7C6	7C7	7C8	7C9	7CA	7CB	7CC
2058	8C1	8C2	8C3	8C4	8C5	8C6	8C7	8C8	8C9	8CA	8CB	8CC
2059	9C1	9C2	9C3	9C4	9C5	9C6	9C7	9C8	9C9	9CA	9CB	9CC

